

# Låssats Garageport

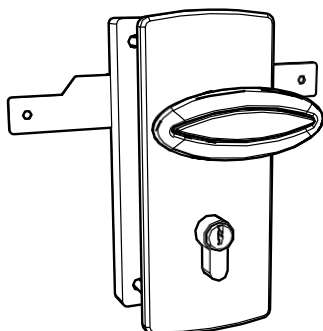

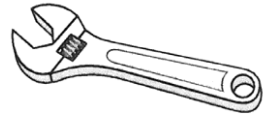

8, 12 & 35 mm

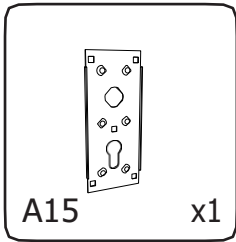

A15 x1

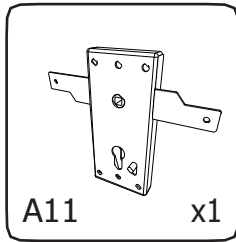

A11 x1

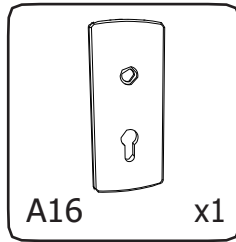

A16 x1

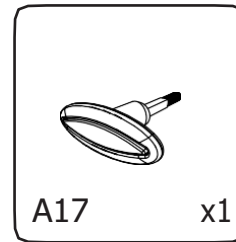

A17 x1

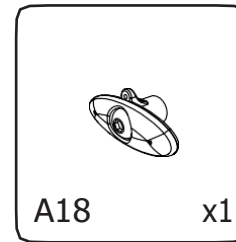

A18 x1

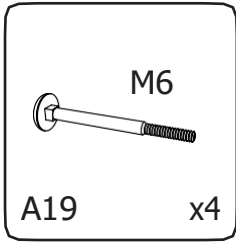

A19 x4 M6

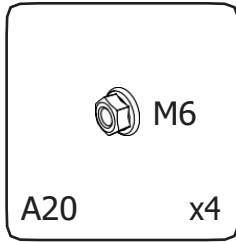

A20 x4 M6

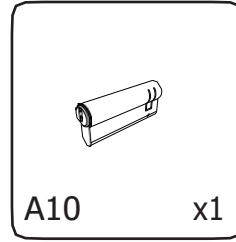

A10 x1

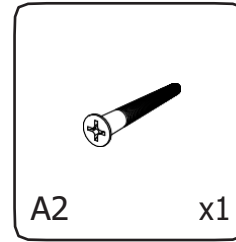

A2 x1

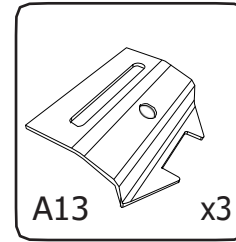

A13 x3

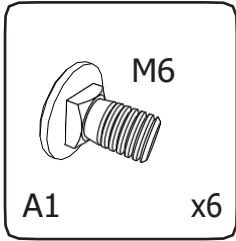

A1 x6 M6

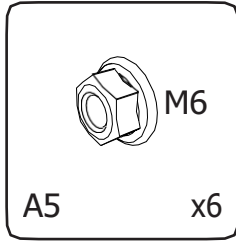

A5 x6 M6

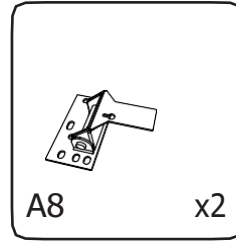

A8 x2

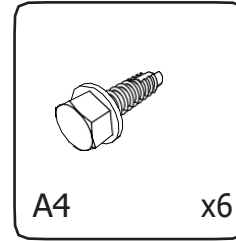

A4 x6

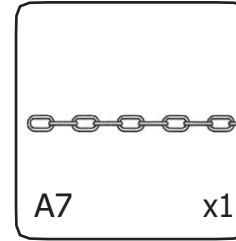

A7 x1

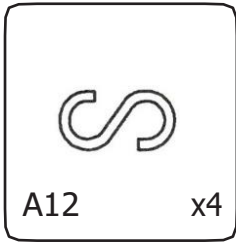

A12 x4

## Montering:

1.

Använd plåten A15 som mall för att borra hål i portblad 2.

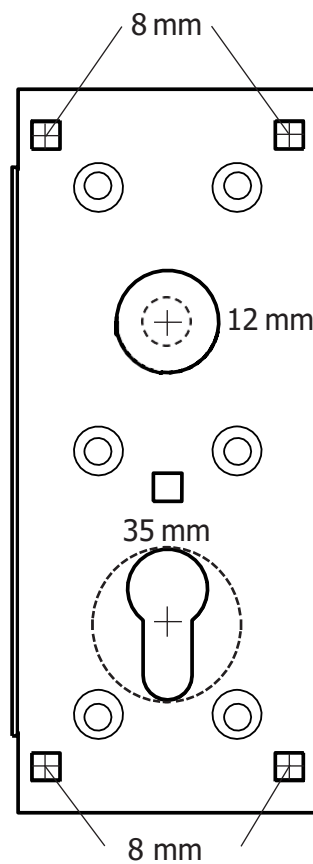
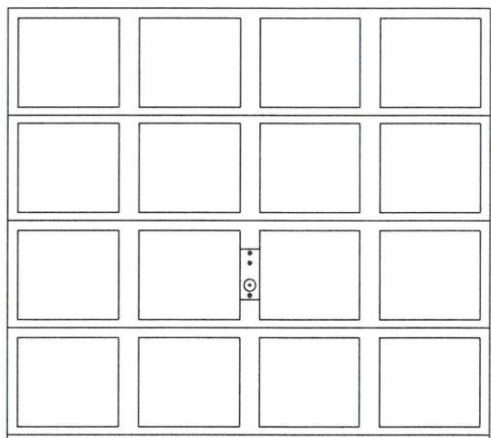

2.

Montera cylindern i låshuset med cylinderskruven.  
Skruva ihop låshuset med den utvändiga låsskylten.

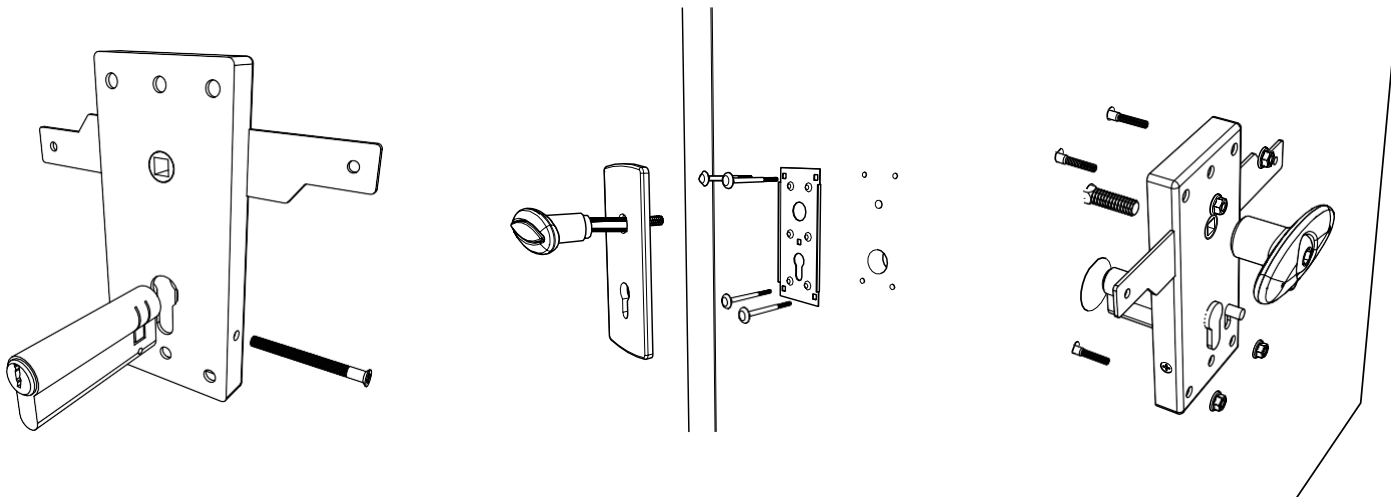

3.

Montera låsskott med 2st självborrande skruv A4.  
Använd hålen som visas på bild.

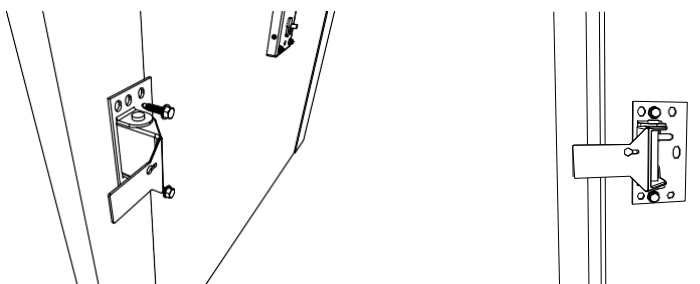

4.

Montera slutbleck A13 med 2st skenbult A1 och mutter A5. Mät in rätt höjd med hjälp av låsskottet och borra 2st 8 mm hål genom den vertikala vinkeln och skenan. Notera att genom de avlånga hålen i slutblecket blir detta justerbart i höjdlid i efterhand. Var noga med att porten är helt stängd när slutbleckets monteringshöjd bestäms.

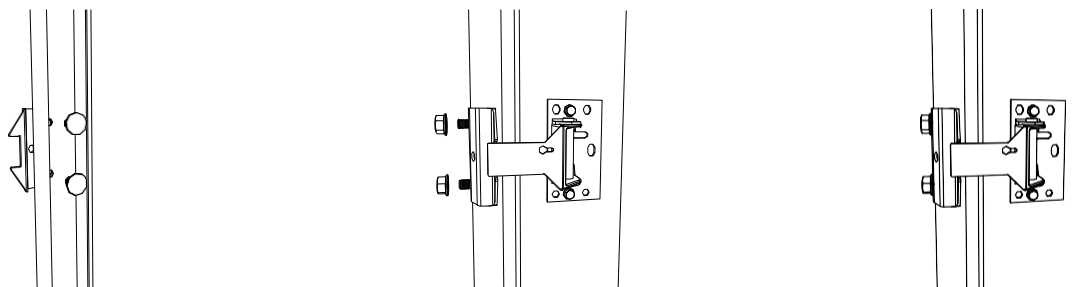

5.

Montera låskedjan A7 mellan låshuset och låsskottet med S-krokar. Kapa av överflödigt kedja.

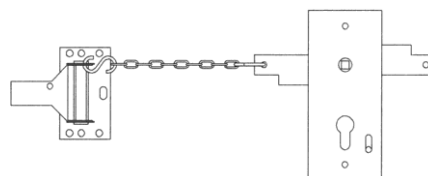

6.

Om högre inkörningshöjd önskas kan ett tredje slutbleck monteras på den horisontella skenan. Öppna porten till maximalt öppningsläge, markera på den horisontella skenan låsskottets placering. Borra 2st 8 mm hål genom skenan och montera slutblecket med 2st skenbult och mutter.

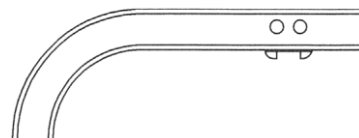

**SkånskaByggvaror.se**

Box 22238, 250 24 Helsingborg  
Tel. 042-210 100  
[www.skanskabyggvaror.se](http://www.skanskabyggvaror.se)

**Grønt Fokus**

Mjåvannsveien 54, 4628 Kristiansand  
Tlf. 38 18 18 18  
[www.grontfokus.no](http://www.grontfokus.no)